



WASAET ALNQIL

شركة مصنع وسائط النقل للمنتجات المعدنية

# خاغط سيارة 17/22/32 ياردة

## 17/22/32 YARDS GARBAGE TRUCK

Company of Wasaet Alnaqil Factory For Metal Industries

 **Call us**

 **CUSTOMERS SUPPORT :**  
00 966 53 2805548

 **TECHNICAL SUPPORT :**  
00 966 55 2778146

 **SALES :**  
00 966 54 1775554



مصنع وسائط النقل للمنتجات المعدنية تم تأسيسه عام 2011 م في مدينة الرياض متخصص في صناعة الحاويات والمكابس والتوانك ذات جودة ومواصفات عالمية



# 17/22/32 YARDS GARBAGE TRUCK

# 01

## فاغظ سيارة 17/22/32 ياردة :



### وصف المنتج :

ضاغظ نفايات تحميل خلفي يستخدم في  
تفريغ حاويات النفايات باحجام ( 6 , 4 , 2 )  
ياردة و يقوم بضغط النفايات ثم تفريغها  
باستخدام نظام هيدروليكي ذات جودة عالية و  
مزود بعدة عوامل امان  
و يحافظ على نظافة البيئة و الشكل الحضاري.

### PRODUGT DESCRIPTION:

A rear loading waste compactor used for emptying waste containers of sizes (2, 4, 6) yards  
It compresses the waste and then discharges it using a high-quality hydraulic system equipped with several safety factors.It maintains the cleanliness of the environment and the civilized form.



# GENERAL SPECIFICATIONS

## المواصفات العامة :



مادة التصنيع عبارة عن حديد اسود عالي الجودة.  
The manufacturing material is high quality black steel.

سماكات المادة تتراوح ما بين 4 ملم الي 25 ملم.  
The thickness of the material range from 4 mm to 25 mm



جسم الضاغط مدعم بقطاعات (U) 200\*76\*8 ملم.  
The compactor body is supported by (U) sections (200 \* 76 \* 8) mm..



غرفة القاء النفايات بحجم (3 متر مكعب , 4 ياردة ) و مدعمة بقطاعات (U) 100\*50\*5 ملم.  
Waste hopper capacity (3 cubic meters, 4 yards) and supported by (U) sections (100 \* 50 \* 5)mm.



انظمة ضغط و تفرغ النفايات تتحرك علي مجري تيفلون.  
Waste compaction and unloading systems move on Teflon tracks.



وزن الضاغط 5 الي 6 طن. ( حسب الحجم )  
Compactor weight is 5 to 6TON.( depending on size )



يقوم بضغط النفايات بنسبة تصل الي 5:1.  
High compaction ratio 1:5.



الدهان (ايوكسي مقاوم للاحماض + طبقة أساسي + طبقة نهائية)  
piant ( Acid-resistant epoxy + primary layer + final layer )



نظام عازل لمنع تسريب السوائل بين جسم الضاغط و بوابة ضغط النفايات.  
insulation system to prevent fluid leakage between the compactor body and the tailgate.



إرشادات الامن و السلامة  
Safety instructions

شعار مجاني  
Free logo

# 17/22/32 YARDS GARBAGE TRUCK



Hydraulic circuit pressure  
(140 Bar).



The pump is operated by  
transmission (PTO).



Containers are unloaded using  
the hudraulic winch.



indicator for compactor fullness.



Semi-automatic compaction  
process using high quality valves.



the ejector is telescopic, and it  
pressed automatically with waste  
compaction.



Safety warning indicator for  
compactor operating.



The compactor is unloaded  
using the telescopic ejector.



ضغط دائرة الهيدروليك ( 140 بار )



المضخة تعمل بواسطة ناقل  
الحركة ( PTO ).



يتم تفريغ الحاويات باستخدام الونش  
الهيدروليكي.



مؤشر لامتلاء الضاغط .



عملية ضغط شبه اتوماتيكية  
باستخدام صمامات عالية الجودة.



الاجكتور تلسكوبي يرجع اتوماتيكيا  
للخلف مع ضغط النفايات.



مؤشر تحذير للسلامة عند تشغيل  
الضاغط.



يتم تفريغ الضاغط باستخدام  
الاجكتور التلسكوبي.



## TECHNICAL SPECIFICATIONS



مضخة هيدروليكية بقوة ضغط حتى 250 بار من نوع ( باركر او ريكسورث او جاتو ).  
Hydraulic pump with a pressure up to 250 Bar (Parker, Rexworth or Gato).



صمامات هيدروليكية بقوة ضغط حتى 250 بار من نوع ( باركر او ريكسورث او هانزا ).  
Hydraulic valve with a pressure up to 250 Bar (Parker, Rexworth or hansa).



سلندرات مطلية بطبقة من الكروم ذات جودة عالية.

High quality chrome plated cylinders.



تانك زيت بسعة 250 لتر.  
oil tank with a capacity of 250 liters.



ونش هيدروليكي حمولة ( 5.5 طن ) لرفع الحاويات ( 2 , 4 , 6 ) ياردة  
Hydraulic winch (5.5 tons) to lift containers (2, 4, 6) yards.



## ADDITION SPECIFICATIONS :



Aluminum curtain



Liquid collection tank



Hydraulic mechanism to lift a 2-yard container



## مواصفات اضافية :

ستارة الومنيوم

فزان تجميع سوائل

ميكانزم هيدروليكي لرفع حاوية 2 ياردة.



# STATIC STRUCTURAL

# 05

Total deformation  
Type :total deformation  
Unit: mm  
Load 8 Ton

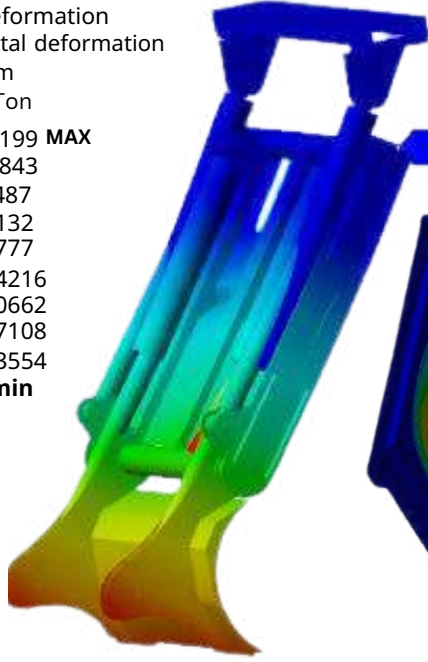
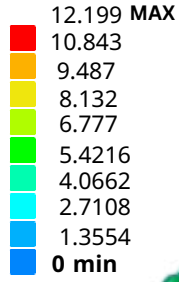

Total deformation  
Type :total deformation  
Unit: mm  
Pressure 140 bar

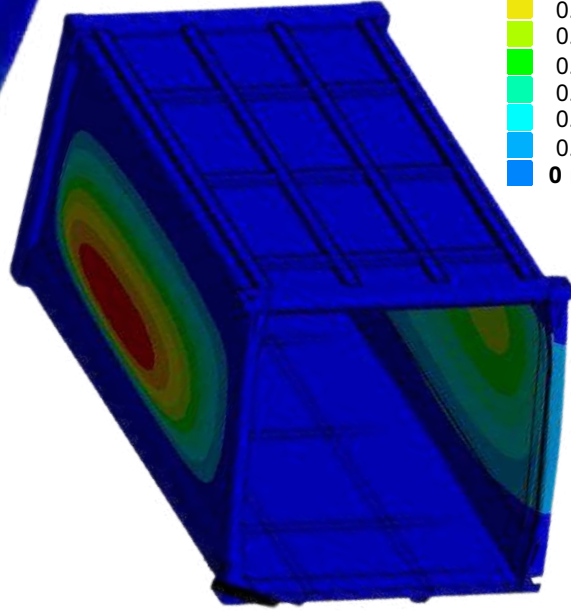
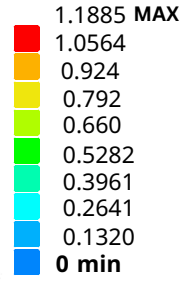

## DIMENSIONS

Specifications and special sizes according to the quantity

المواصفات و المقاسات الخاصة حسب الكمية

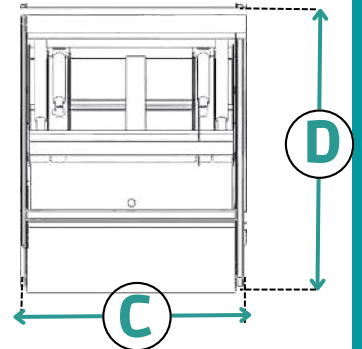
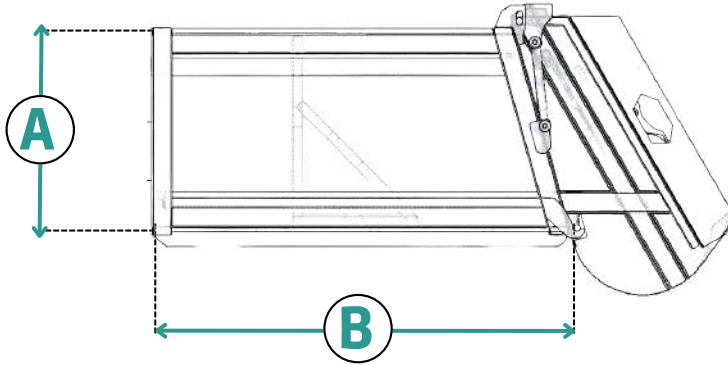

SYMPOLS	A	B	C	D
<b>17 YARDS</b> (MM)	<b>2150</b>	<b>3300</b>	<b>2400</b>	<b>3000</b>
<b>22 YARDS</b> (MM)	<b>2150</b>	<b>4300</b>	<b>2400</b>	<b>3000</b>
<b>32 YARDS</b> (MM)	<b>2150</b>	<b>6200</b>	<b>2400</b>	<b>3000</b>

! ONE YEAR WARRANTY !

! الضمان سنة واحدة !



# شكرا" لاختياركم منتجاتنا THANK YOU

شركه مصنع وسائط النقل للمنتجات المعدنية

## LOCATION

Second industrial city - Riyadh - Saudi Arabia

## CALL US

-  customers support : 00 966 53 2805548
-  technical support : 00 966 55 2778146
-  sales administration : 00 966 54 1775554

## Website

[www.wasaetalnqil.com](http://www.wasaetalnqil.com)



Wasaet Alnaqil Factory For Metal Industries was established in 2011 in the city of Riyadh. specializes in the manufacture of waste containers, compactors and tanks with international quality and specifications..