



WASAET ALNAIL

شركة مصنع وسائط النقل للمنتجات المعدنية

خاغط سيارة 17/22/32 ياردة

17/22/32 YARDS GARBAGE TRUCK

Company of Wasaet Alnaqil Factory For Metal Industries

 **Call us**

 **CUSTOMERS SUPPORT :**
00 966 53 2805548

 **TECHNICAL SUPPORT :**
00 966 55 2778146

 **SALES :**
00 966 50 8516850



مصنع وسائط النقل للمنتجات المعدنية تم تأسيسه عام 2011 م في مدينة الرياض متخصص في صناعة الحاويات والمكابس والتوانك ذات جودة ومواصفات عالمية

 **SAUDI
MADE**

رؤية
VISION
2030

17/22/32 YARDS GARBAGE TRUCK

01

فاغظ سيارة 17/22/32 ياردة :



وصف المنتج :

ضاغظ نفايات تحميل خلفي يستخدم في
تفريغ حاويات النفايات باحجام (6 , 4 , 2)
ياردة و يقوم بضغط النفايات ثم تفريغها
باستخدام نظام هيدروليكي ذات جودة عالية و
مزود بعدة عوامل امان
و يحافظ على نظافة البيئة و الشكل الحضاري.

PRODUGT DESCRIPTION:

A rear loading waste compactor used for emptying waste containers of sizes (2, 4, 6) yards
It compresses the waste and then discharges it using a high-quality hydraulic system equipped with several safety factors.It maintains the cleanliness of the environment and the civilized form.



GENERAL SPECIFICATIONS

المواصفات العامة :



مادة التصنيع عبارة عن حديد اسود عالي الجودة.
The manufacturing material is high quality black steel.

سماكات المادة تتراوح ما بين 4 ملم الي 25 ملم.
The thickness of the material range from 4 mm to 25 mm



جسم الضاغط مدعم بقطاعات (U) 200*76*8 ملم .
The compactor body is supported by (U) sections (200 * 76 * 8) mm..



غرفة القاء النفايات بحجم (3 متر مكعب , 4 ياردة) و مدعمة بقطاعات (U) 100*50*5 ملم.
Waste hopper capacity (3 cubic meters, 4 yards) and supported by (U) sections (100 * 50 * 5)mm.



انظمة ضغط و تفرغ النفايات تتحرك علي مجري تيفلون.
Waste compaction and unloading systems move on Teflon tracks.



وزن الضاغط 5 الي 6 طن. (حسب الحجم)
Compactor weight is 5 to 6TON.(depending on size)



يقوم بضغط النفايات بنسبة تصل الي 5:1.
High compaction ratio 1:5.



الدهان (ايوكسي مقاوم للاحماض + طبقة أساسي + طبقة نهائية)
pint (Acid-resistant epoxy + primary layer + final layer)



نظام عازل لمنع تسريب السوائل بين جسم الضاغط و بوابة ضغط النفايات.



إرشادات الامن و السلامة
Safety instructions

insulation system to prevent fluid leakage between the compactor body and the tailgate.

شعار مجاني
Free logo

17/22/32 YARDS GARBAGE TRUCK



Hydraulic circuit pressure
(140 Bar).



The pump is operated by
transmission (PTO).



Containers are unloaded using
the hudraulic winch.



indicator for compactor fulness.



Semi-automatic compaction
process using high quality valves.



the ejector is telescopic, and it
pressed automatically with waste
compaction.



Safety warning indicator for
compactor operating.



The compactor is unloaded
using the telescopic ejector.



ضغط دائرة الهيدروليك (140 بار)



المضخة تعمل بواسطة ناقل
الحركة (PTO).



يتم تفريغ الحاويات باستخدام الونش
الهيدروليكي.



مؤشر لامتلاء الضاغط .



عملية ضغط شبه اتوماتيكية
باستخدام صمامات عالية الجودة.



الاجكتور تلسكوبي يرجع اتوماتيكيا
للخلف مع ضغط النفايات.



مؤشر تحذير للسلامة عند تشغيل
الضاغط.



يتم تفريغ الضاغط باستخدام
الاجكتور التلسكوبي.

TECHNICAL SPECIFICATIONS



مضخة هيدروليكية بقوة ضغط حتى 250 بار من نوع (باركر او ريكسورث او جاتو).

Hydraulic pump with a pressure up to 250 Bar (Parker, Rexworth or Gato).



صمامات هيدروليكية بقوة ضغط حتى 250 بار من نوع (باركر او ريكسورث او هانزا).

Hydraulic valve with a pressure up to 250 Bar (Parker, Rexworth or hansa).



سلندرات مطلية بطبقة من الكروم ذات جودة عالية.

High quality chrome plated cylinders.



تانك زيت بسعة 250 لتر.

oil tank with a capacity of 250 liters.



ونش هيدروليكي حمولة (5.5 طن) لرفع الحاويات (2 , 4 , 6) ياردة

Hydraulic winch (5.5 tons) to lift containers (2, 4, 6) yards.



ADDITION SPECIFICATIONS :



Aluminum curtain



Liquid collection tank



Hydraulic mechanism to lift a 2-yard container



مواصفات اضافية :

ستارة الومنيوم



خزان تجميع سوائل



ميكانزم هيدروليكي لرفع حاوية 2 ياردة.



STATIC STRUCTURAL

05

Total deformation
Type :total deformation
Unit: mm
Load 8 Ton

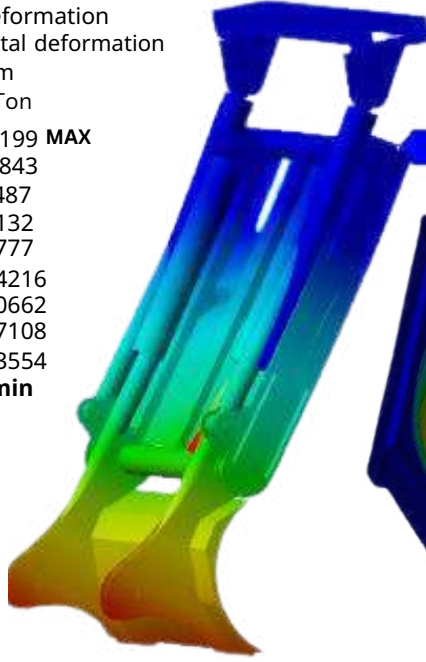
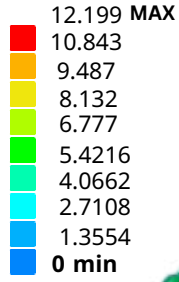

Total deformation
Type :total deformation
Unit: mm
Pressure 140 bar

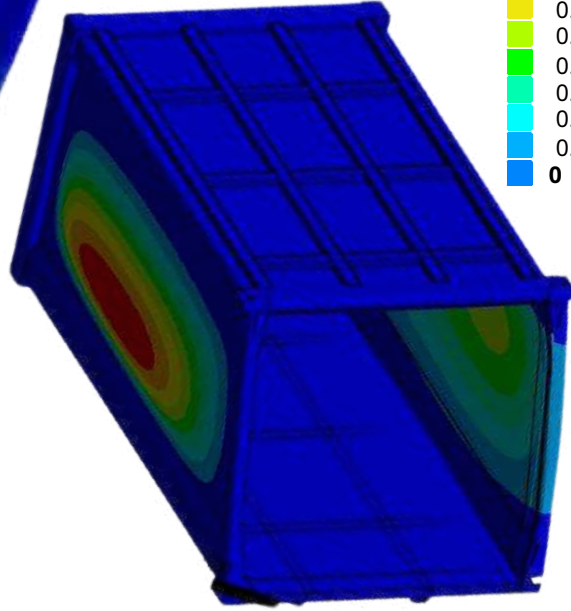
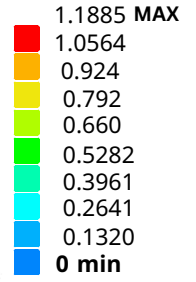

DIMENSIONS

Specifications and special sizes according to the quantity

المواصفات و المقاسات الخاصة حسب الكمية

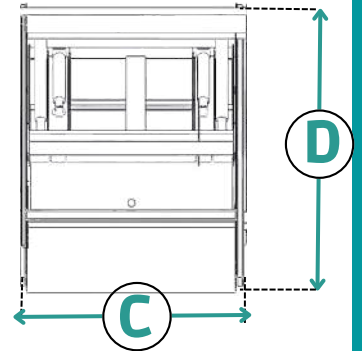
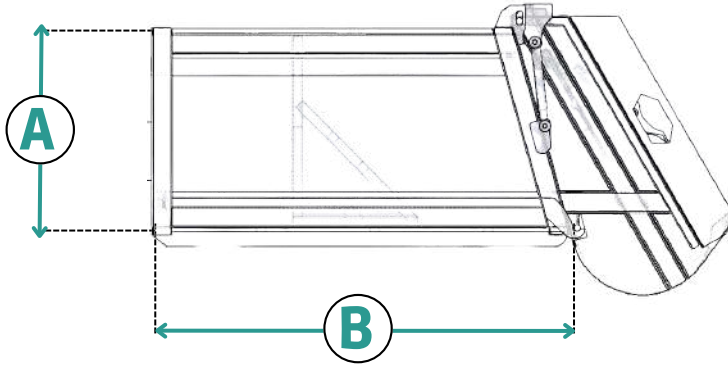

SYMPOLS	A	B	C	D
17 YARDS (MM)	2150	3300	2400	3000
22 YARDS (MM)	2150	4300	2400	3000
32 YARDS (MM)	2150	6200	2400	3000

! ONE YEAR WARRANTY !

! الضمان سنة واحدة !

شكرا" لاختياركم منتجاتنا THANK YOU

شركه مصنع وسائط النقل للمنتجات المعدنية

LOCATION

Second industrial city - Riyadh - Saudi Arabia

CALL US

 customers support : 00 966 53 2805548

 technical support : 00 966 55 2778146

 sales administration : 00 966 50 8516850

Website

www.wasaetalnqil.com



Wasaet Alnaqil Factory For Metal Industries was established in 2011 in the city of Riyadh. specializes in the manufacture of waste containers, compactors and tanks with international quality and specifications..