





WASAET ALNAIL

 **Call us**

 **CUSTOMERS SUPPORT :**  
00 966 53 2805548

 **TECHNICAL SUPPORT :**  
00 966 55 2778146

 **SALES :**  
00 966 50 8516850

شركة مصنع وسائط النقل للمنتجات المعدنية

# خاغط سيارة 7/10 ياردة 7/10 YARDS GARBAGE TRUCK

Company of Wasaet Alnaqil Factory For Metal Industries

 **SAUDI  
MADE**

مصنع وسائط النقل للمنتجات المعدنية تم تأسيسه عام 2011 م في مدينة الرياض متخصص  
في صناعة الحاويات والمكابس والتوانك ذات جودة ومواصفات عالمية



رؤية  
VISION  
**2030**

# 7/10 YARDS GARBAGE TRUCK

# 01

## ضاغط نفايات خلفي 7/10 ياردة : وصف المنتج :



ضاغط نفايات تحميل خلفي يستخدم في تفريغ حاويات النفايات باحجام 2 ياردة و يقوم بضغط النفايات ثم تفريغها باستخدام نظام هيدروليكي ذات جودة عالية و مزود بعدة عوامل امان و يحافظ علي نظافة البيئة و الشكل الحضاري .

### PRODUGT DESCRIPTION:

A rear-loading waste compactor used for emptying waste containers of sizes 2 yards It compresses the waste and then discharges it using a high-quality hydraulic system equipped with several safety factors It maintains the cleanliness of the environment and the civilized form



# GENERAL SPECIFICATIONS

## المواصفات العامة :



مادة التصنيع عبارة عن حديد اسود عالي الجودة.  
The manufacturing material is high quality black steel.

سمكات المادة تتراوح ما بين 4 ملم الي 25 ملم.  
The thickness of the material range from 4 mm to 25 mm



غرفة القاء النفايات بحجم (1.1 متر مكعب , 1.5 ياردة ) و مدعمة بقطاعات (U) (100\*50\*5) ملم.  
Waste hopper capacity ( 1.1 cubic meters, 1.5 yards) and supported by (U) sections (100 \* 50 \* 5)mm.



يقوم بضغط النفايات بنسبة تصل الي 5:1.  
High compaction ratio 1:5.



جسم الضاغط مدعم بقطاعات (U) (200\*76\*8) ملم.  
The compactor body is supported by (U) sections (200 \* 76 \* 8) mm..



انظمة تفريغ النفايات تتحرك علي مجري تيفلون.  
Waste unloading systems move on Teflon tracks.



وزن الضاغط 3 الي 4 طن.  
( حسب الحجم )  
Compactor weight is 3 to 4 TON.( depending on size )



الدهان :-  
(- طبقتين أساسي + طبقتين نهائية)  
Paint:  
(two primary layers + two final layer )



إرشادات الامن و السلامة  
Safety instructions

شعار مجاني  
Free logo

نظام عازل لمنع تسريب السوائل بين جسم الضاغط و بوابة ضغط النفايات.  
insulation system to prevent fluid leakage between the compactor body and the tailgate.



# 7/10 YARDS GARBAGE TRUCK



Hydraulic circuit pressure  
(140 Bar).



The pump is operated by  
transmission (PTO).



Containers are unloaded using  
the hudraulic winch.



Safety warning indicator for  
compactor operating.



Semi-automatic compaction  
process using high quality valves.



the ejector is telescopic, and it  
pressed automatically with waste  
compaction.



The compactor is unloaded  
using the telescopic ejector.



ضغط دائرة الهيدروليك (140 بار).



المضخة تعمل بواسطة ناقل  
الحركة (PTO).



يتم تفريغ الحاويات باستخدام الونش  
الهيدروليكي.



مؤشر تحذير للسلامة عند تشغيل  
الضاغط.



عملية ضغط شبه اتوماتيكية باستخدام  
صمامات عالية الجودة.



الاجكتور تلسكوبي يرجع اتوماتيكيا للخلف  
مع ضغط النفايات.



يتم تفريغ الضاغط باستخدام الاجكتور  
التلسكوبي.



## TECHNICAL SPECIFICATIONS



هيدروليك بقوة ضغط حتي 250 بار من نوع ( باركر او ريكسورث او جاتو ).  
Hydraulic pump with a pressure up to 250 Bar (Parker, Rexworth or Gato).



صمامات هيدروليكية بقوة ضغط حتي 250 بار من نوع ( باركر او ريكسورث او هانزا ).  
Hydraulic valve with a pressure up to 250 Bar (Parker, Rexworth or hansa).



سلندرات مطلية بطبقة من الكروم ذات جودة عالية.  
High quality chrome plated cylinders.



تانك زيت بسعة 150 لتر.  
oil tank with a capacity of 150 liters.



ونش هيدروليكي حمولة ( 3 طن ) لرفع الحاويات ( 2 ) ياردة  
Hydraulic winch ( 3 tons) to lift containers (2) yards.



## ADDITION SPECIFICATIONS :



Aluminum curtain



Liquid collection tank



Hydraulic mechanism to lift a 2-yard container



## مواصفات اضافية :

ستارة الومنيوم

خزان تجميع سوائل

ميكانزم هيدروليكي لرفع حاوية 2 ياردة.



# STATIC STRUCTURAL

# 05

Total deformation  
Type :total deformation  
Unit: mm  
Presseur : 140 bar

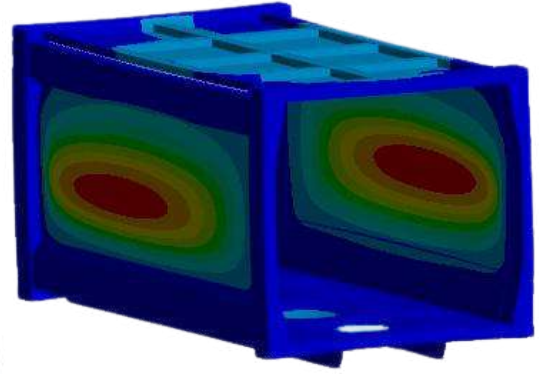
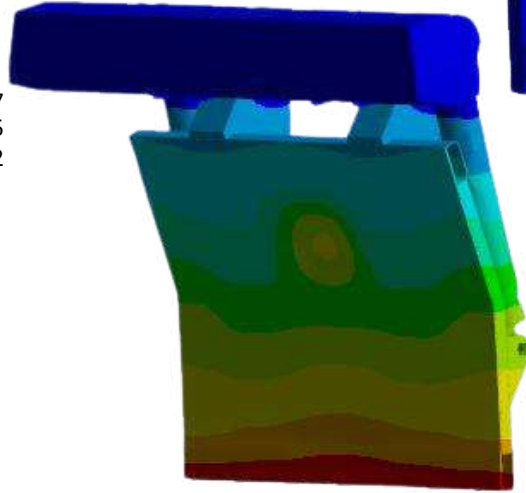
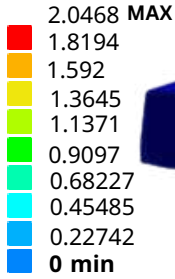

Total deformation  
Type :total deformation  
Unit: mm  
Presseur : 140 bar

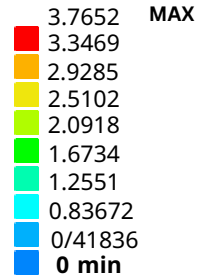

## DIMENSIONS

Specifications and special sizes according to the quantity

المواصفات و المقاسات الخاصة حسب الكمية

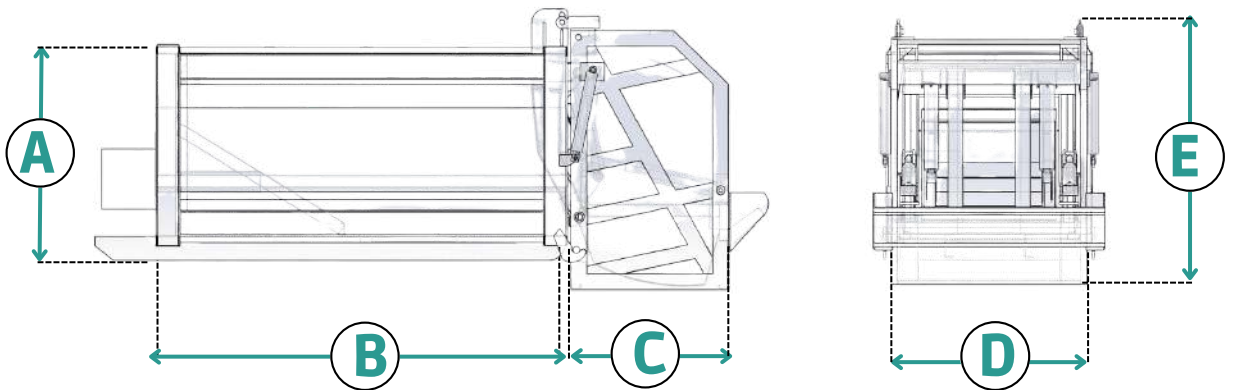

SYMPOLS	A	B	C	D	E
<b>7 YARDS</b> (MM)	<b>1850</b>	<b>2400</b>	<b>1600</b>	<b>2000</b>	<b>2300</b>
<b>10 YARDS</b> (MM)	<b>1850</b>	<b>3400</b>	<b>1600</b>	<b>2000</b>	<b>2300</b>

**ONE YEAR WARRANTY**

الضمان سنة واحدة



# شكرا" لاختياركم منتجاتنا THANK YOU

شركه مصنع وسائط النقل للمنتجات المعدنية

## LOCATION

Second industrial city - Riyadh - Saudi Arabia

## CALL US

-  customers support : 00 966 53 2805548
-  technical support : 00 966 55 2778146
-  sales administration : 00 966 50 8516850

## Website

[www.wasaetalnqil.com](http://www.wasaetalnqil.com)



Wasaet Alnaqil Factory For Metal Industries was established in 2011 in the city of Riyadh. specializes in the manufacture of waste containers, compactors and tanks with international quality and specifications..